

**ТЕХНИЧЕСКО ПРЕДЛОЖЕНИЕ
ЗА ИЗПЪЛНЕНИЕ НА ПОРЪЧКАТА**

С предмет: Доставка на постоянни вертикални заземители по обособени позиции за нуждите на "ЕНЕРГО-ПРО Мрежи" АД,
по следната обособена позиция :

- Обособена позиция № 1: **Доставка на постоянен вертикален заземител**
 Обособена позиция № 2: **Доставка на постоянен вертикален заземител за електромерни табла, монтирани на стълб**

/позициите, за които се кандидатства се маркират със знак X/

ОТ: (наименование на участника) „ЕЛЕКТРО НЕОН“ ООД

Седалище и адрес на управление : гр. Варна, ул. Д-р Николай Коларов № 3, бл.6, ет.5, ап.18

тел.: 0885/808575, E-mail: electro.neon.ltd@gmail.com

вписано в Търговския регистър към Агенцията по вписванията с ЕИК: 204351269

Представявано от: Нели Маринова Александрова,

УВАЖАЕМИ ДАМИ И ГОСПОДА,

Във връзка с обявената процедура за възлагане на обществена поръчка с горепосочения предмет, Ви представяме нашето техническо предложение, както следва:

1. Гарантираме, че сме в състояние да изпълним качествено поръчката в пълно съответствие с техническата спецификация и изискванията на възложителя.
2. Декларираме, че постоянните вертикални заземители, които ще доставяме по време на изпълнение на поръчката, ако бъдем избрани за изпълнител, са оригинални и фабрично нови, отговарящи на всички нормативи и стандарти за качество в Република България.
3. Предлагаме срок на доставка за 5% от прогнозното количество – 30(тридесет) календарни дни, считано от датата на получаване на писмена поръчка.
4. Предлагаме срок за замяна на дефектна или некачествена стока : до 7 /седем/ календарни дни след уведомяване от страна на Възложителя.
5. Предлагаме срок на гаранция – 12 (дванадесет) месеца от датата на получаване на стоката и подписване на приемо-предавателен протокол.
6. Декларираме, че приемаме всички клаузи на приложения проект на договор, при посочените условия и в указаните срокове.
7. Декларираме, че в случай, че ако „ЕЛЕКТРО НЕОН“ ООД/посочва се наименованието на Участника/ бъде определено за изпълнител се задължавам да представя всички документи, необходими за сключване на договор за изпълнение на обществената поръчка с горе посочения предмет.
8. Декларираме, че срокът на валидност на нашата оферта е 90 (деветдесет) дни от датата, определена за предаване на офертите.
9. Декларираме, че при изготвяна на офертата са спазени задълженията свързани с данъци и осигуровки, опазване на околната среда, закрила на заетостта и условията на труд.

Като неразделна част от настоящото предложение прилагаме:

а) документ за упълномощаване, когато лицето, което подава офертата, не е законният представител на участника;

б) предложение за изпълнение на поръчката в съответствие с техническите спецификации и изискванията на възложителя с приложения:

- технически данни и характеристики на предлаганите изделия;

- декларация за съответствие на изделието с техническата спецификация и стандартите, на които отговаря;
- протоколи от заводски изпитания за качество;
- каталог на предлаганите изделия;
- сертификат за произход, съответствие и качество на вложените материали;
- свидетелство за калибриране
- инструкция за транспорт, съхранение, монтаж и експлоатация;
- условия и срок на гаранция на изделието.

В случаите когато участникът не е производител на стоката, той трябва да представи и документ от производителя за официално представителство на участника на територията на Република България, включващ описание на съответните правомощия с превод на български език (в случай, че е на друг език) - копие.

в) Сертификат БДС EN ISO 9001 (или еквивалентен) на производителя на стоките с обхват предмета на поръчката, издаден от акредитирани лица, за контрол на качеството – копие с превод на български език (ако е на език различен от българския), със срок на валидност към датата на подаване на заявлението, придружен с декларация – *свободен текст - оригинал*, че при сключване на договор, сертификата ще се поддържа валиден за целия срок на договора – приложено.

г) Мостра на стоките, които ще се доставят – (по една мостра от всеки тип) - 3 броя приложени.

Забележка: Когато участник подава оферта за повече от една обособена позиция, документите се представят в отделни непрозрачни опаковки. В опаковката за всяка от позициите се представят поотделно комплектувани посочените документите.

Дата: 25.09.2017 год.
Град: Варна



Име и подпис(и печат) на представляващия участника. Когато участникът се представлява от повече от едно лице, документите се подписват от лицето, което може самостоятелно да представлява съответния стопански субект.

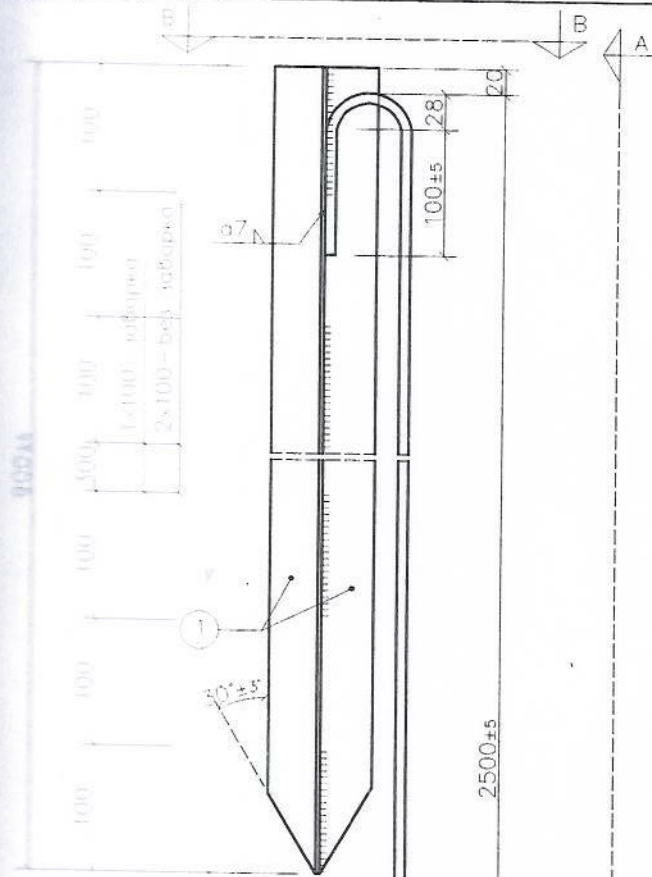

3

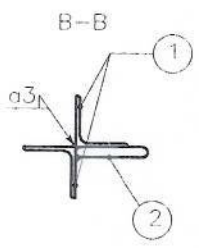
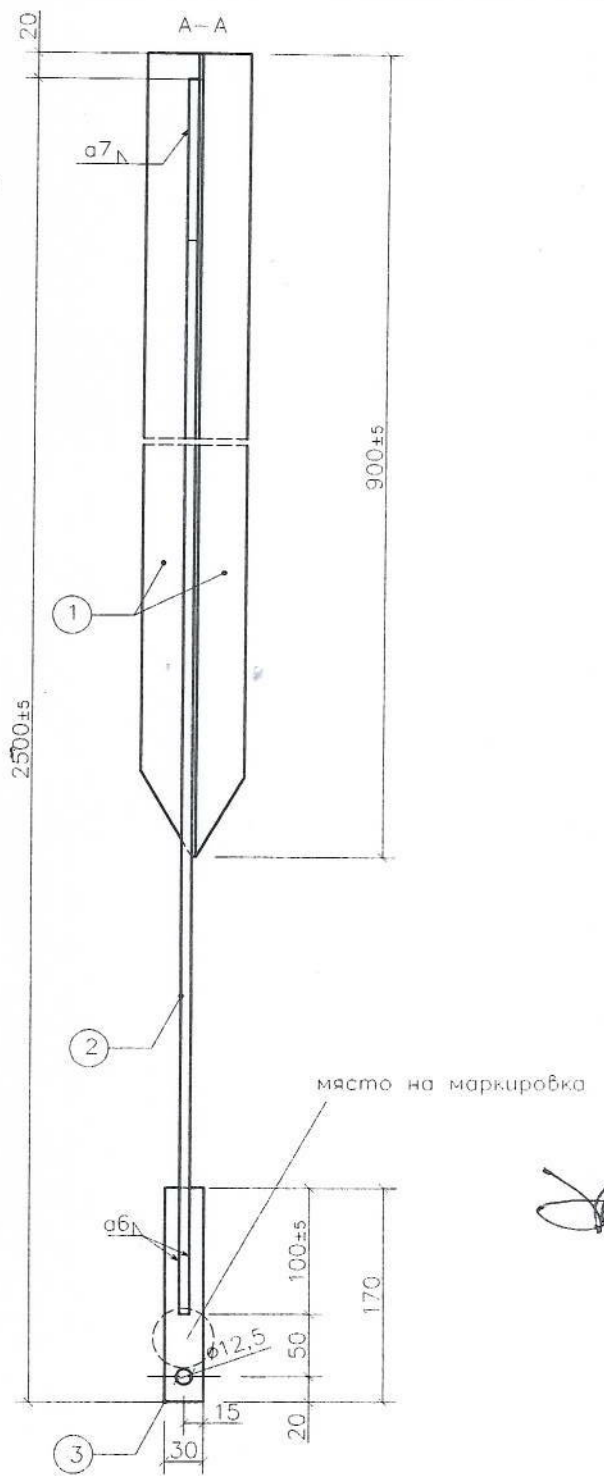

ЗАБЕЛЕЖКИ:
 - Горешо цинкуване съгл. БДС EN 1461:2009
 - Заваръчният шев от всяка страна с дължина мин. 50% от дължината на винкела
 - На видно място да се маркира с знак
 - Заваръчните шевове да се изпълнят по процес 135 със заваръчна тел G3Si1 съгл. БДС-EN ISO 14341

сечение	дължина, мм	бр.	ед. тегло, кг	тегло, кг	забележка
винкел 40x40x3	900	2	1.75	3.50	заостряне под 30°
пълно стомана φ8	2570	1	1.05	1.05	огъване под 180°
плакна 50, б=3мм	170	1	0.15	0.15	отвор φ12,5
коментари	подпис:	одобрил:	подпис:	фаза:	РП
				Дата	Масщаб
				22.08.2017	1:6
	Маса, кг	възложител:		Кръстообразен заземител 40x40x3, L=900mm	
	4.70	"ЕНЕРГО-ПРО Мрежи" АД		материал: S235JR-EN 10025	Черм. No. 1:1

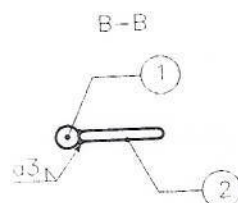
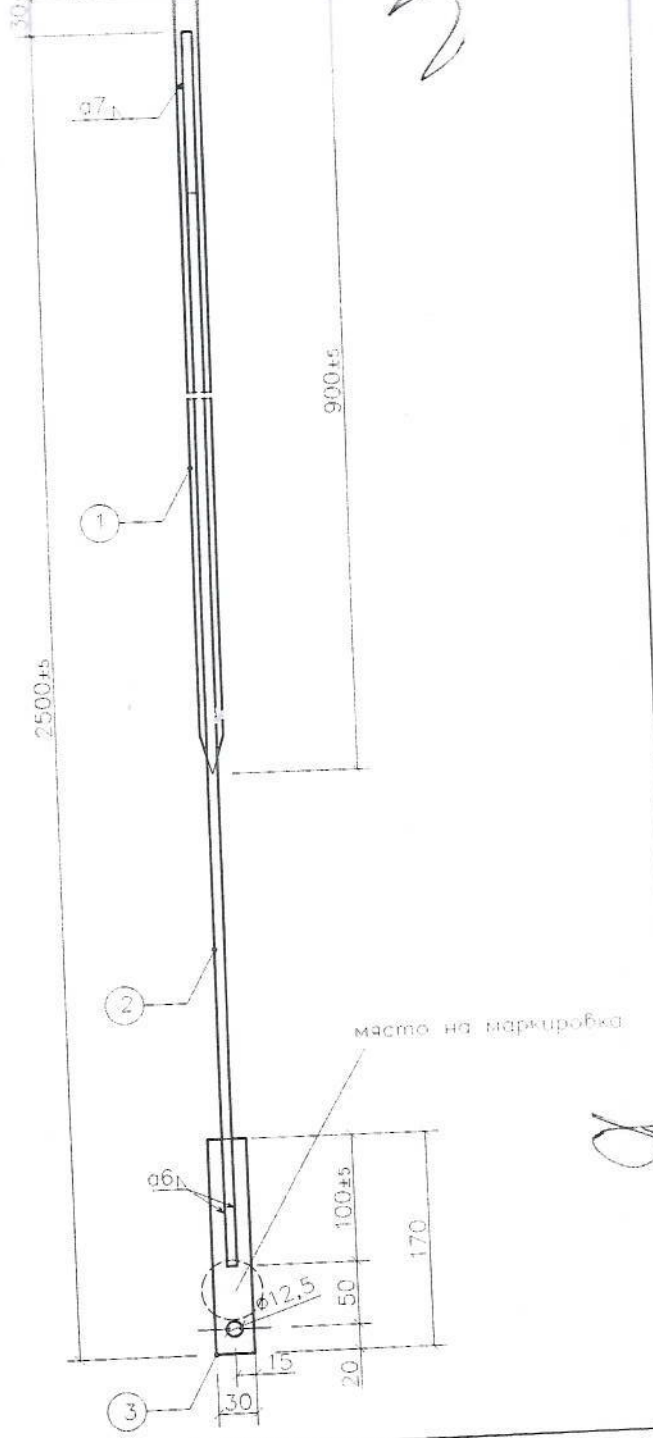
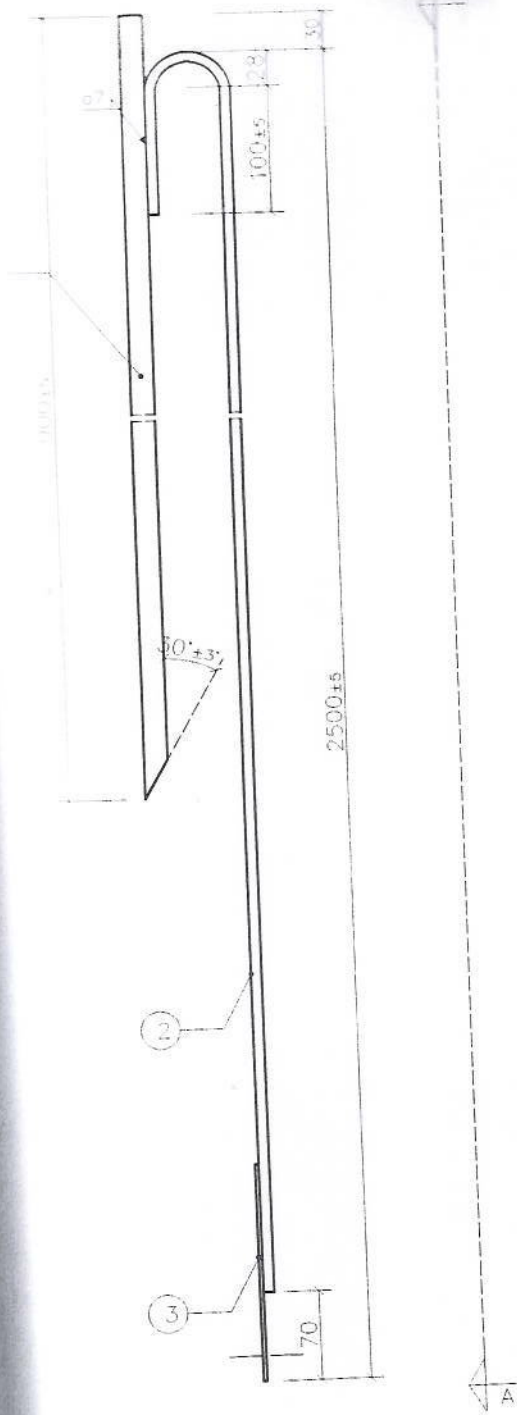

ЗАБЕЛЕЖКИ:
 - Горешоцинковане съгл. БДС EN 1461:2009
 - На видно място да се маркира с знак
 - Заваръчните шевове да се изпълнят по процес 135 със заваръчна тел G3Si1 съгл. БДС-EN ISO 14341

Диаметър	дължина, мм	бр.	ед. тегло, кг	тегло, кг	забележка
диаметър ø18	900	1	1.85	1.85	заостряне под 30°
диаметър ø8	2570	1	1.05	1.05	огъване под 180°
дебелина 3 мм	170	1	0.15	0.15	отвор ø12,5
подпис:		одобрил:		подпис:	
		Дата		Мащаб	
		22.08.2017		1:6	
Маса, кг		Бъзложител:		Кръгъл пътен заземител Ф18, L=900mm	
3.05		"ЕНЕРГО-ПРО Мрежи" АД		материал: S235JR-EN 10025	
				Черт.№ 1.2	

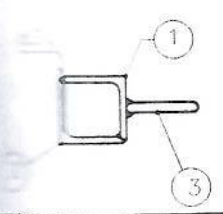
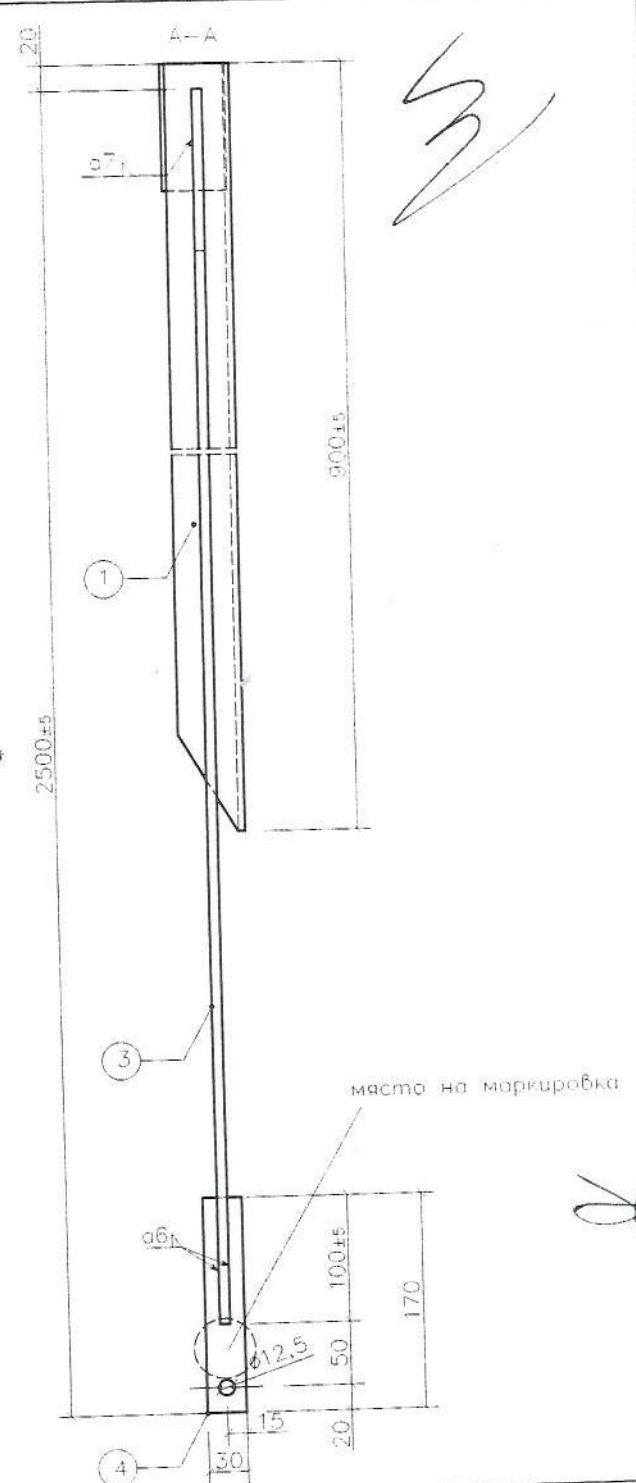
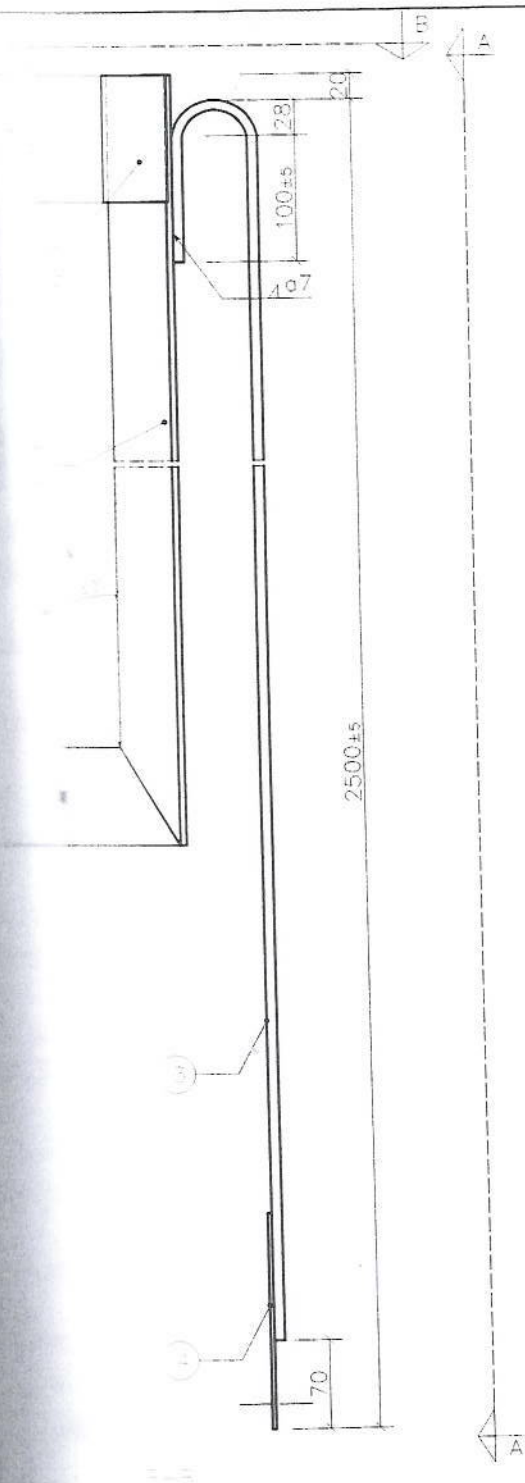

ЗАБЕЛЕЖКИ:
 - Горещо цинкуване съгл. БДС EN 1461:2009
 - На видно място да се маркира с знак
 - Заваръчните шевове да се изпълнят по процес 135 със заваръчна тел G3Si1 съгл. БДС-EN ISO 14341

дължина, мм	бр.	ед. тегло, кг	тегло, кг	забележка
900	1	3.35	3.35	заостряне под 30°
100	1	0.35	0.35	за усилване
2570	1	1.05	0.05	огъване под 180°
170	1	0.15	0.15	отвор $\phi 12.5$
подпис:	одобрил:	подпис:	подпис:	фаза: РП

Дата	Масщаб
22.08.2017	1:6
Маса, кг	
4.00	
бъзложител:	
"ЕНЕРГО-ПРО"	
Заземител от ъгъла стомана 50x50x5, L=900mm	
материал S235JR-EN 10025	
Черм. No. 13	